

ART 708-A MK4

CAJA ACÚSTICA ACTIVA DE DOS VÍAS

DESCRIPCIÓN

La ART 708-A MK4 es un producto único en su categoría. El motor de compresión de 1.0" ofrece una claridad vocal y proyección sonora únicas. El altavoz de bajos de 8" ofrece una respuesta extremadamente lineal y un control preciso de las frecuencias más bajas. Los transductores han sido fabricados utilizando las más avanzadas tecnologías. El amplificador entrega 800W y está controlado por un DSP que se encarga del divisor (crossover), ecualización, control de fase, limitación suave y protecciones de altavoz.



CARACTERÍSTICAS

- 127 dB SPL Máx
- Amplificación de 2 vías y 800W de pico
- Trompeta de directividad constante y dispersión amplia de 90°x70°
- Procesado DSP innovador
- Motor de compresión de 1", bobina de 1,0"
- Altavoz de bajos de 8"
- Tecnología FIRPHASE

ESPECIFICACIONES

Especificaciones acústicas	Respuesta en frecuencia:	60 Hz ÷ 20000 Hz
	SPL máx. a 1 m:	127 dB
	Ángulo de cobertura horizontal:	90°
	Ángulo de cobertura vertical:	70°
Transductores	Motor de compresión:	1 x 1.0", 1.0" v.c
	Altavoz de bajos:	8", 2.0" v.c
Sección de entrada/Sección de salida	Señal de entrada:	bal/unbal
	Conectores de entrada:	XLR, Jack
	Conectores de salida:	XLR
	Sensibilidad de entrada:	-2 dBu/+4 dBu
	Sensibilidad de entrada de mic.:	-32 dBu
Sección de proceso	Frecuencias de cruce:	1600 Hz
	Protecciones:	Thermal, RMS
	Limitador:	Soft Limiter
	Controles:	Volume, Boost, Mic/Line
Sección de potencia	Potencia total:	800 W Peak, 400 W RMS
	Agudos:	200 W Peak, 100 W RMS
	Bajas frecuencias:	600 W Peak, 300 W RMS
	Enfriamiento:	Convection
	Conexiones:	VDE
Cumplimiento estándar	Certificado CE:	Yes
Especificaciones físicas	Material del gabinete/de la caja:	PP Composite
	Hardware:	2 x M10
	Manijas:	1 Top
	Montaje en barra/tapa:	Yes
	Rejilla:	Steel
	Color:	Black
Tamaño	Altura:	480 mm / 18.9 inches
	Ancho:	291 mm / 11.46 inches
	Profundidad:	276 mm / 10.87 inches
	Peso:	10.4 kg / 22.93 lbs
Informaciones de envío	Altura de paquete:	520 mm / 20.47 inches
	Anchura de paquete:	331 mm / 13.03 inches
	Profundidad de paquete:	346 mm / 13.62 inches
	Peso de paquete:	12.2 kg / 26.9 lbs



CÓDIGO DE ARTÍCULO

• **13000519**

ART 708-A MK4

115V

EAN 8024530015077

• **13000518**

ART 708-A MK4

220-240V

EAN 8024530014803

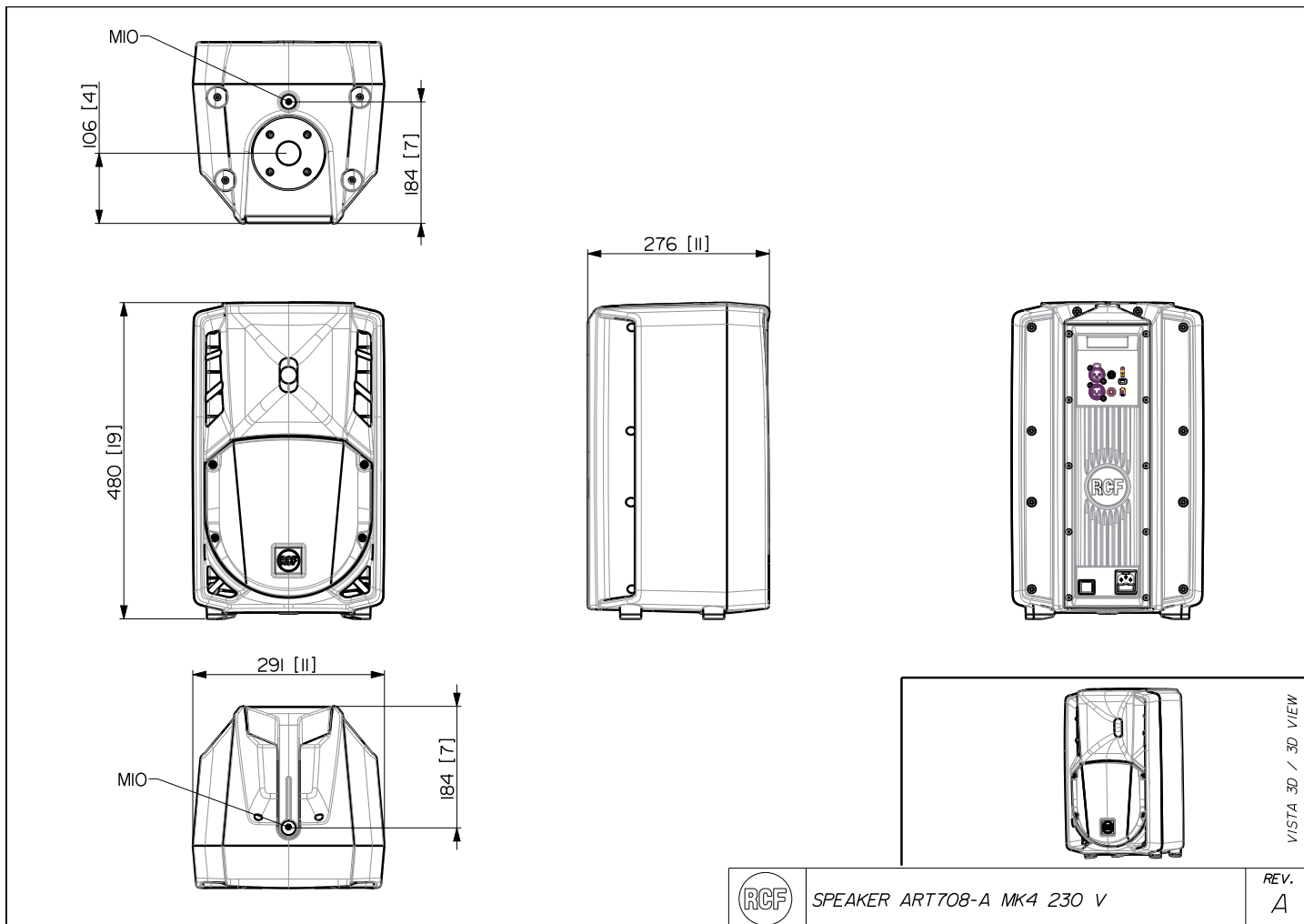

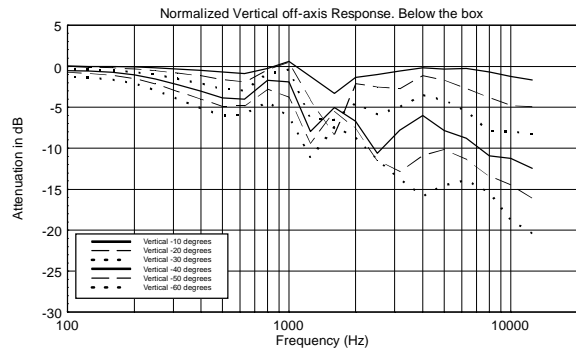
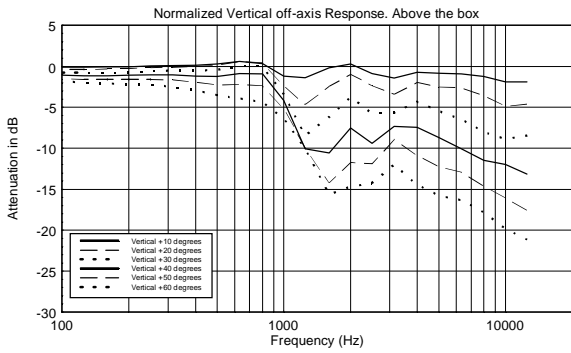
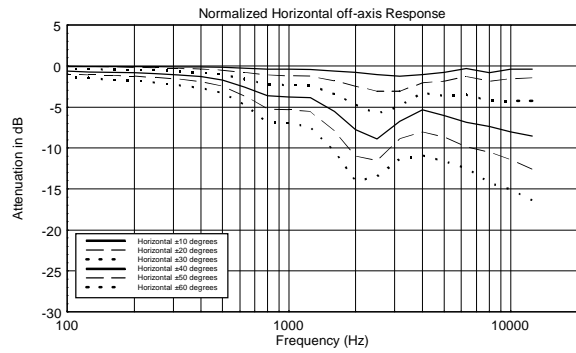
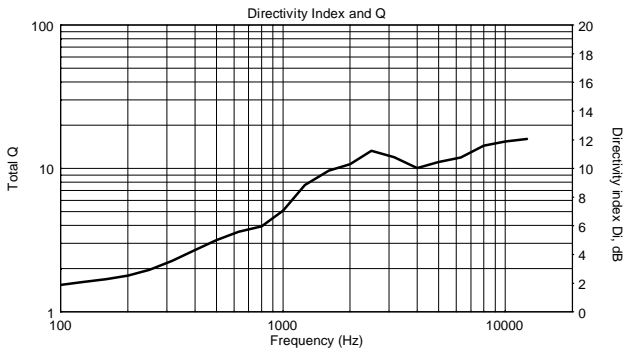
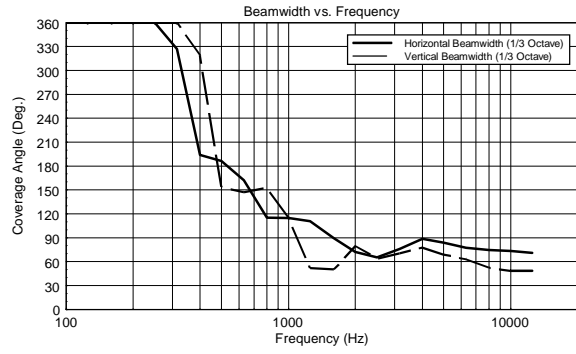
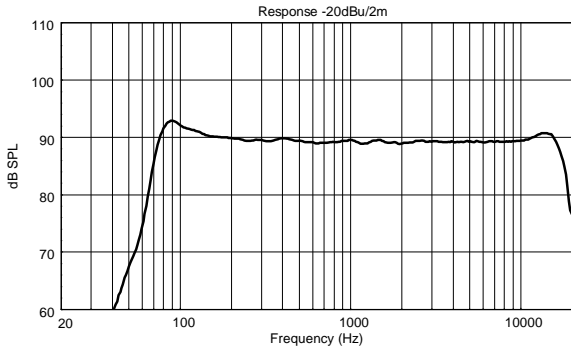

Horizontal 1/3 Octave Polars

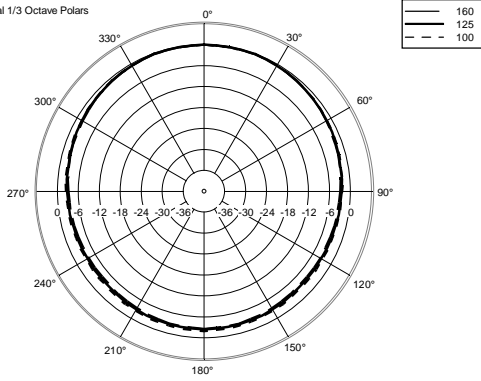

Horizontal 1/3 Octave Polars

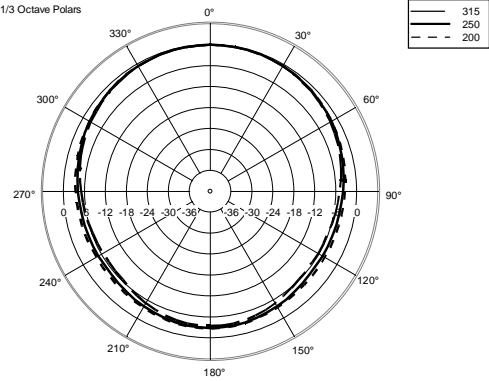

Horizontal 1/3 Octave Polars

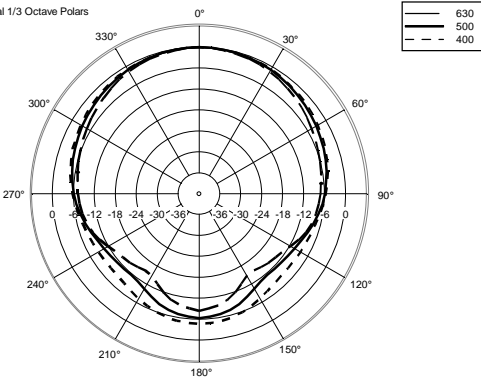

Horizontal 1/3 Octave Polars

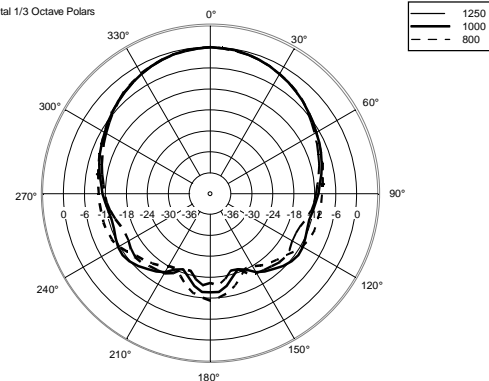

Horizontal 1/3 Octave Polars

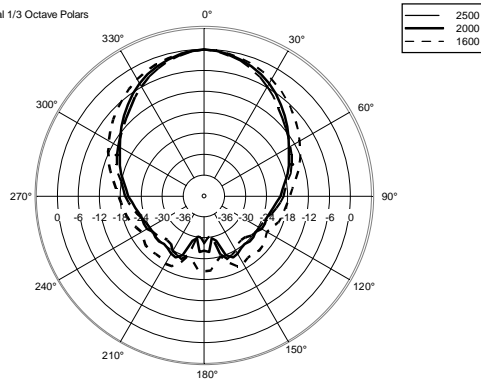

Horizontal 1/3 Octave Polars

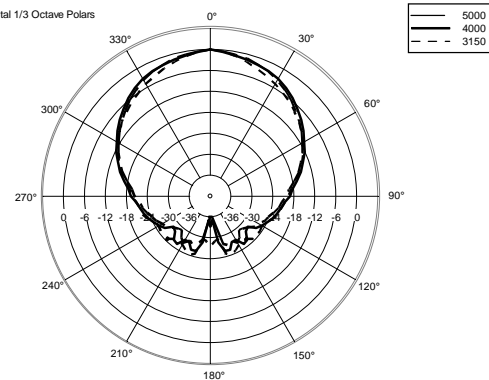

Horizontal 1/3 Octave Polars

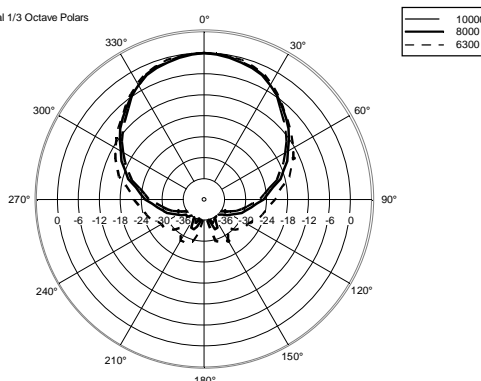



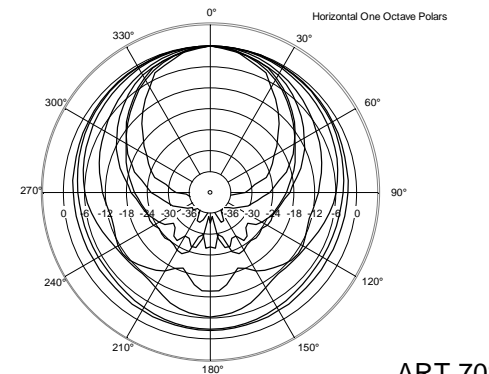

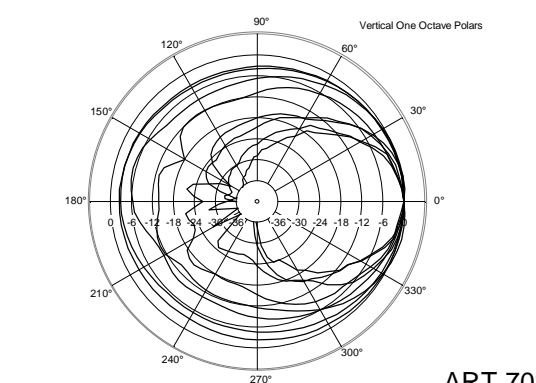
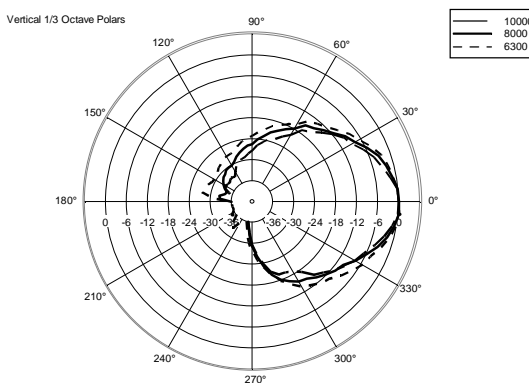
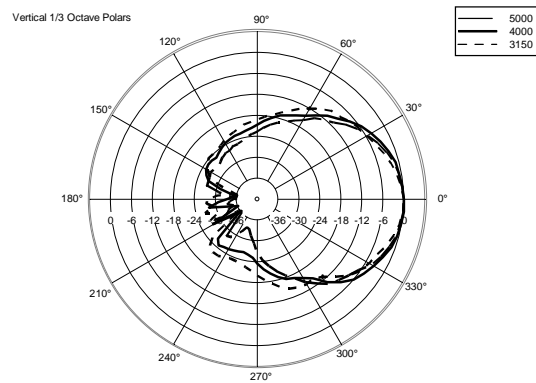
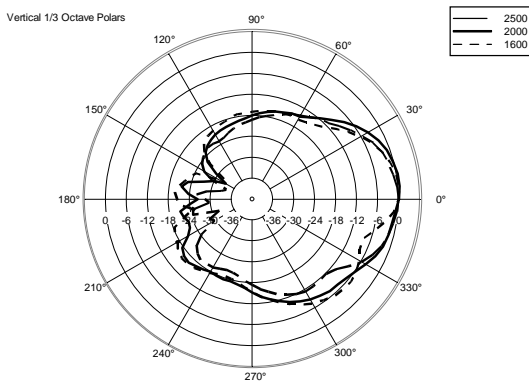
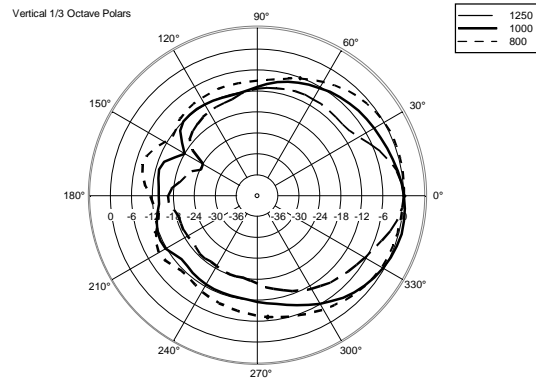
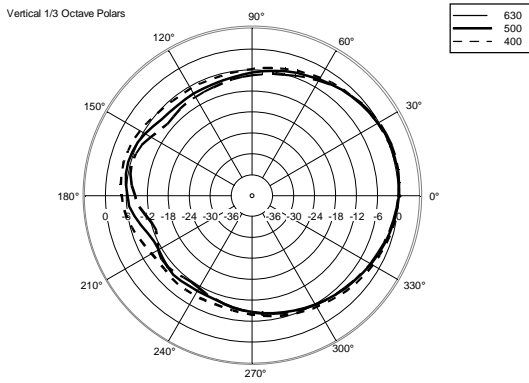
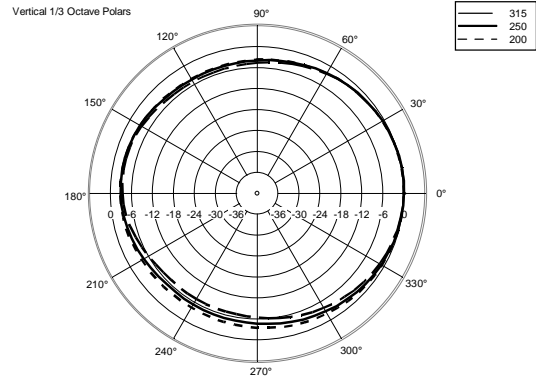
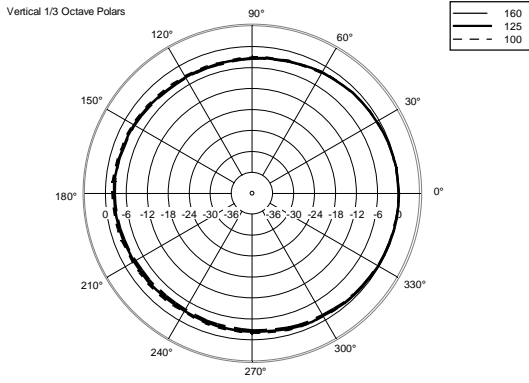

Horizontal One Octave Polars





ACCESORIOS

	AC PMA - POLE MOUNT	CÓDIGO DE ARTÍCULO 13360034 EAN: 8024530007713
	AC PM-M20	CÓDIGO DE ARTÍCULO 13360067 EAN: 8024530014599
	AC PMX POLE MOUNT M20	CÓDIGO DE ARTÍCULO 13360232 EAN: 8024530010058
	AC PRO-FS PROFESS. LOCKING FLOOR STAND	CÓDIGO DE ARTÍCULO 13360109 EAN: 8024530006471
	AC PRO-PM PROFESS. LOCKING POLE MOUNT	CÓDIGO DE ARTÍCULO 13360110 EAN: 8024530006488
	COVER CVR ART 708	CÓDIGO DE ARTÍCULO 13360166 EAN: 8024530010706